



Tempo myAquaSolar

guide à l'utilisation

FR

CONTENU

ASSOCIATION	page 2
PREMIÈRE OU NOUVEAU DÉMARRAGE	page 4
INSTALLATION	page 6
RAIN SENSOR	page 8
ÉTAT DU PROGRAMMATEUR	page 10
ÉTAT DU PROGRAMMATEUR - Signal Bluetooth®	page 11
ÉTAT DU PROGRAMMATEUR - Niveau d'énergie	page 12
ACTIVER/DÉSACTIVER L'ARROSAGE AUTOMATIQUE	page 13
CONFIGURER UN PROGRAMME	page 14
MODIFIER UN PROGRAMME	page 17
ARROSAGE MANUEL DEPUIS APP	page 18
ARROSAGE MANUEL DEPUIS PROGRAMMATEUR	page 20
AUTRES ACTIONS DEPUIS APPLICATION - Renommer	page 20
AUTRES ACTIONS DEPUIS APPLICATION - Supprimez	page 22
RÉINITIALISATION	page 23
NETTOYAGE ET ENTRETIEN	page 24
FIN DE SAISON	page 25

ASSOCIATION

1



Programmateur à énergie solaire fonctionnant sans l'utilisation de piles et ne pouvant être commandé que moyennant smartphone via l'app myAquaSolar et l'utilisation de la technologie Bluetooth®.

Pour commencer à utiliser le produit, vous devez installer l'application myAquaSolar sur votre smartphone. L'application myAquaSolar est disponible sur Google Play® et App Store®.

2

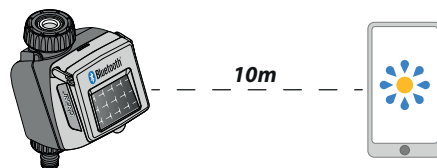

Pendant les opérations de communication entre l'application et le programmeur, tenez-vous à moins de 10 m du programmeur.

3

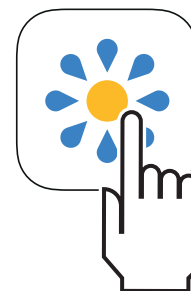

Ouvrez l'application myAquaSolar, attention : les opérations nécessitent l'utilisation de la technologie Bluetooth®, assurez-vous qu'elle soit activée sur votre smartphone.

4

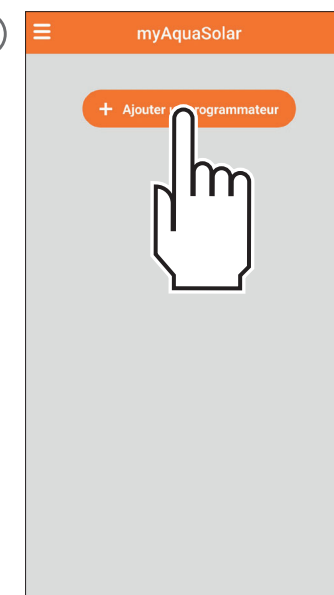

Depuis la page-écran principale de l'application, appuyez sur Ajouter un programmeur.

ASSOCIATION

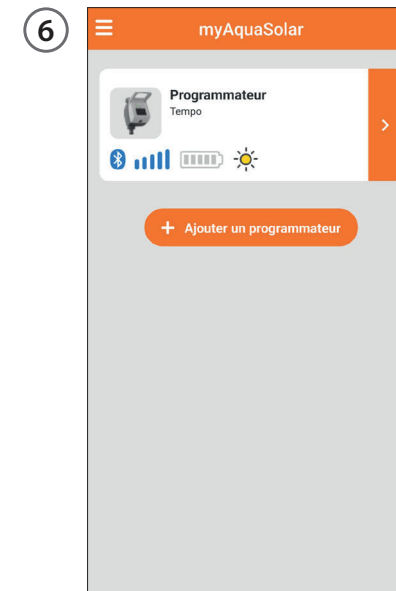
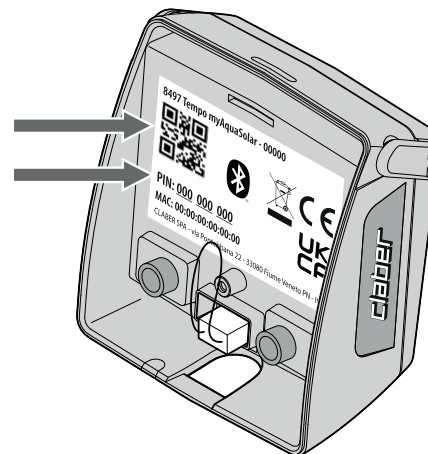
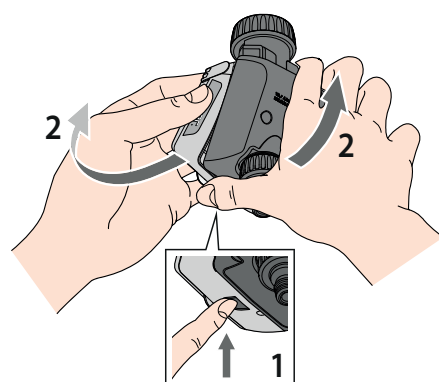
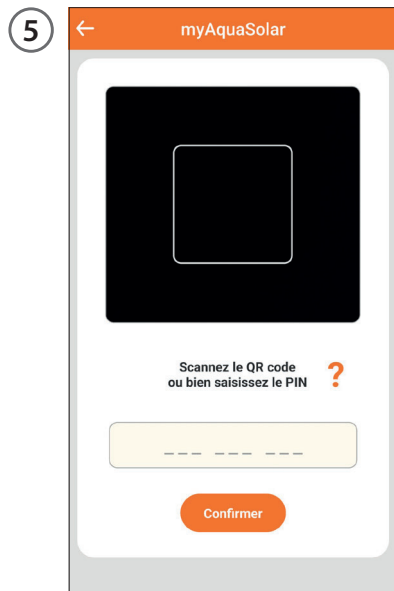

Saisissez le code numérique (PIN) ou scannez le QR-Code. Ces informations se trouvent à l'arrière du module de commande : débranchez-le du corps du programmeur pour y accéder.

Sur la page principale de l'application, la carte du programmeur apparaît.
Attention : l'application myAquaSolar peut gérer un maximum de 4 programmeurs.

PREMIÈRE OU NOUVEAU DÉMARRAGE

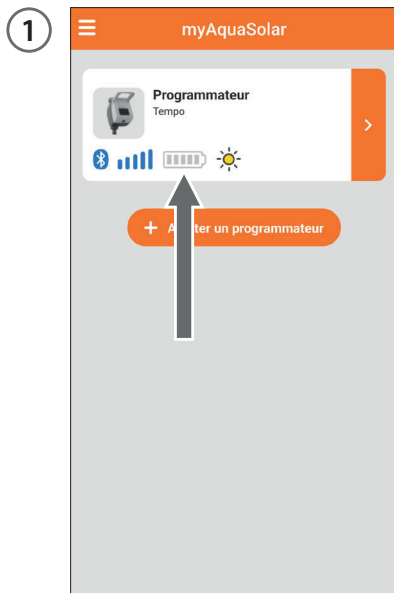

Le programmeur ne pourra arroser que s'il est suffisamment chargé. Pour garantir une charge correcte avant utilisation, vérifiez l'icône du niveau d'énergie.

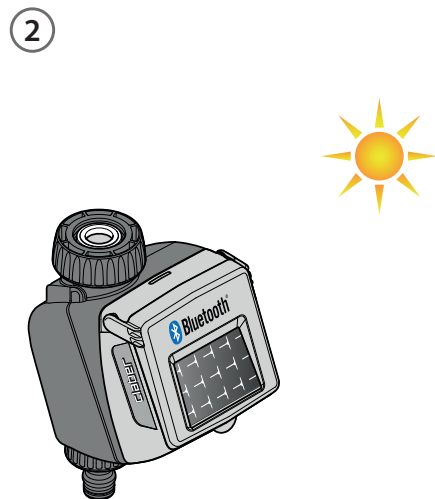

Si l'icône du niveau d'énergie est grise, placez le programmeur avec le panneau photovoltaïque exposé à la lumière directe du soleil.

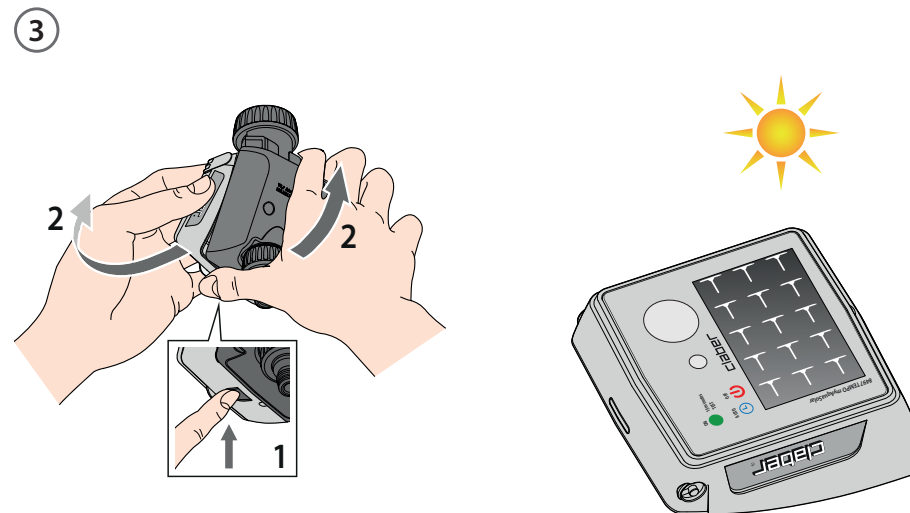

Vous pouvez débrancher le module de commande du programmeur et le placer uniquement à la lumière directe du soleil.

PREMIÈRE OU NOUVEAU DÉMARRAGE



Sélectionnez la carte du programmeur dans l'application.

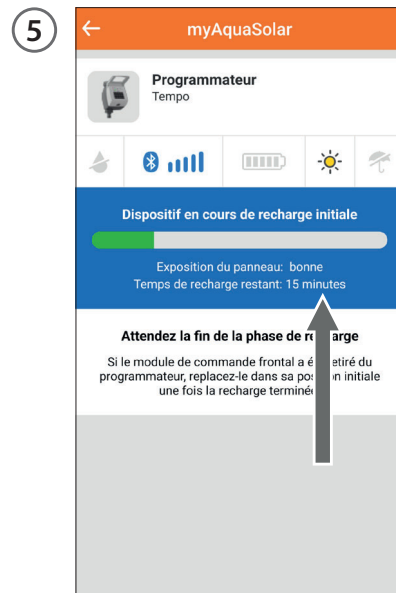

Les informations sur l'état de la charge et le temps restant jusqu'à sa fin (30 à 90 minutes en fonction de l'intensité lumineuse présente) seront fournies.



Une fois la charge terminée, s'il a été débranché, rebranchez le module de commande. Vous pourrez alors utiliser le programmeur.

Aucun arrosage ne peut être configuré tant que le PREMIER OU NOUVEAU DÉMARRAGE n'a pas été effectué.

INSTALLATION

1

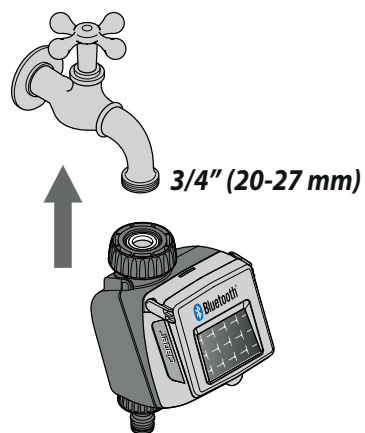

Branchez le programmeur sur un robinet d'eau domestique. Assurez-vous que le robinet soit muni d'un raccord fileté mâle de 3/4" (utilisez un adaptateur, si nécessaire).

2

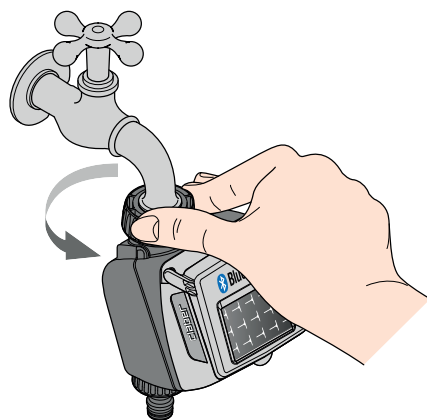

Vissez la bague de serrage de la prise 3/4" femelle sur le robinet.
Attention : la bague de serrage doit être impérativement serrée à la main ; n'utilisez en aucun cas des pinces ou d'autres outils.

3

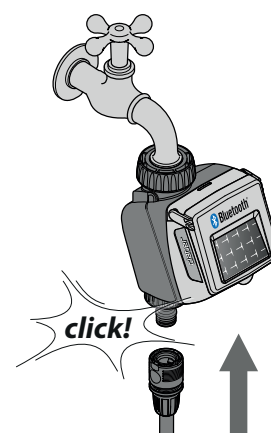

Raccordez les lignes d'arrosage à la prise du programmeur à l'aide d'un raccord Quick-Click System ou d'un raccord fileté de 3/4".

N'installez pas le programmeur à l'intérieur de regards, sous le niveau du terrain ou dans des bâtiments. Utilisez l'eau du réseau de distribution de l'eau ou filtrez-la. N'utilisez pas le programmeur avec des substances chimiques ou liquides autres que l'eau. N'utilisez pas le programmeur avec des pressions d'exercice inférieures à 0,5 bar (7,3 psi) ou supérieures à 10 bar (145 psi).

4

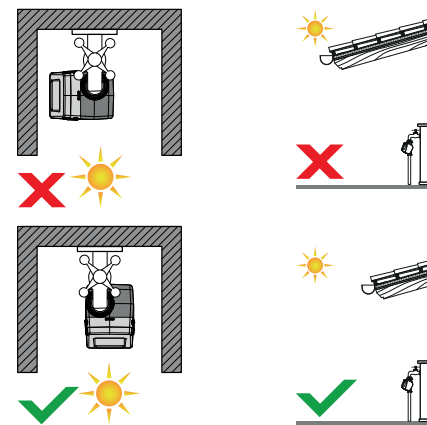

Une fois le programmeur installé, assurez-vous que le panneau photovoltaïque pointe vers la zone ouverte d'où provient la plus grande quantité de lumière pendant la journée afin de garantir un chargement correct.

INSTALLATION

5

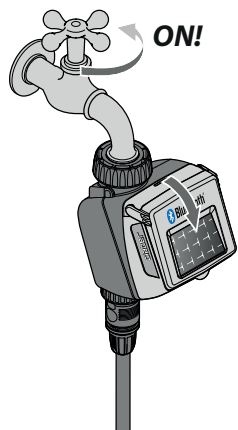

N'oubliez pas d'ouvrir le robinet et de fermer le couvercle du programmeur.

RAIN SENSOR

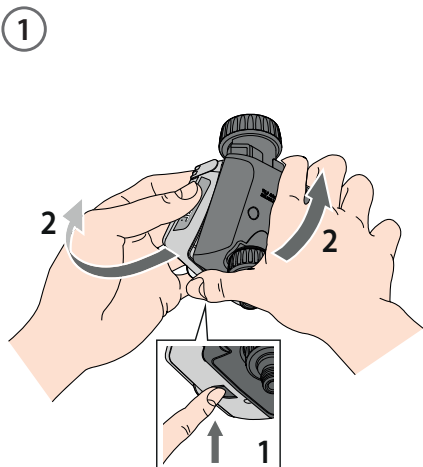

Tempo myAquaSolar peut être utilisé avec le capteur de pluie Claber Rain Sensor à fil (code 90915). Le programmeur vérifie l'état du capteur : si le conteneur est plein (pluviométrie d'au moins 5 mm), l'arrosage ne démarre pas et tout arrosage en cours est interrompu dans la minute qui suit. L'ouverture manuelle de la vanne, aussi bien depuis bouton que depuis application, est également possible avec Rain Sensor actif.

Débranchez le module de commande du programmeur. **Attention : ne retirez jamais le module de commande lorsque l'arrosage est en cours, le flux d'eau ne s'arrêtera pas.**

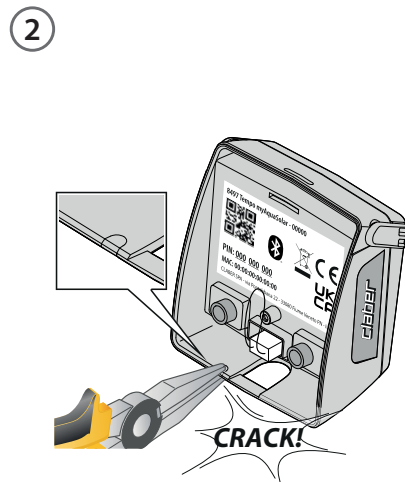

A l'aide d'une petite pince, détachez la cheville en plastique dédiée au passage du câble Rain Sensor.

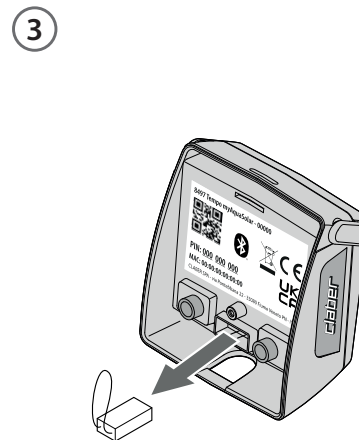

Retirez le connecteur pont du programmeur.

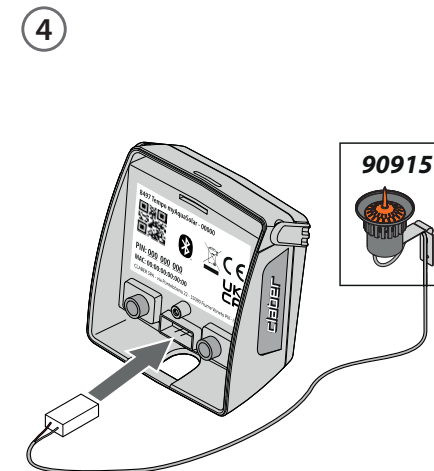

Insérez le connecteur du Rain Sensor. Le capteur sera immédiatement actif. **Attention : si n'est inséré ni le connecteur pont, ni le connecteur du Rain Sensor, le programmeur n'effectuera pas les arrosages automatiques mais seulement ceux manuels.**

RAIN SENSOR



Pour vérifier l'état du capteur, sélectionnez la carte du programmeur dans l'application.

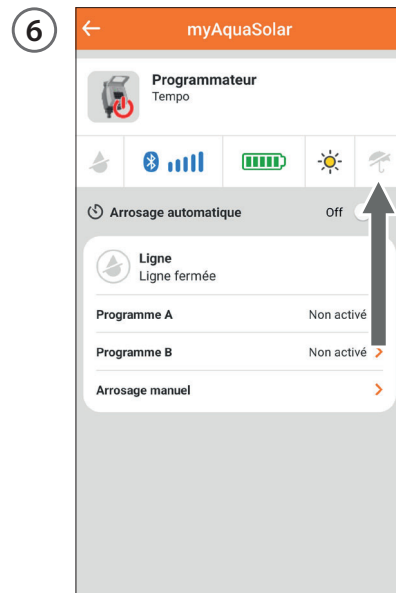

L'état du capteur de pluie peut être visualisé sur la barre supérieure.

Le symbole du parapluie bleu indique que le capteur de pluie est plein et que les arrosages automatiques ne se vérifieront pas. Si le symbole est bleu mais Rain Sensor n'est pas installé, vérifiez que le connecteur pont soit correctement inséré.

ÉTAT DU PROGRAMMATEUR

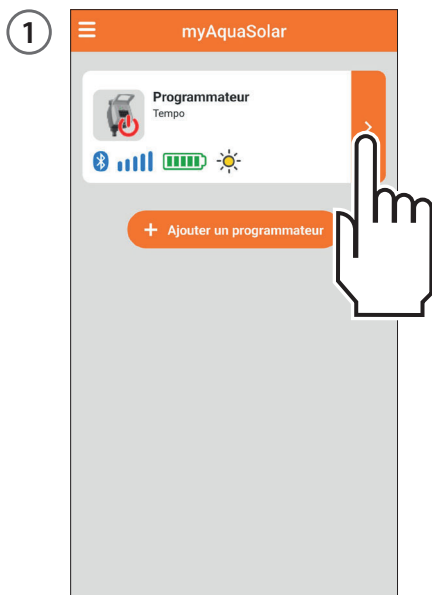

Une fois que le PREMIER OU NOUVEAU DÉMARRAGE a été effectué, en sélectionnant la carte du programmeur, il sera possible d'obtenir des informations sur son état dans la barre supérieure.

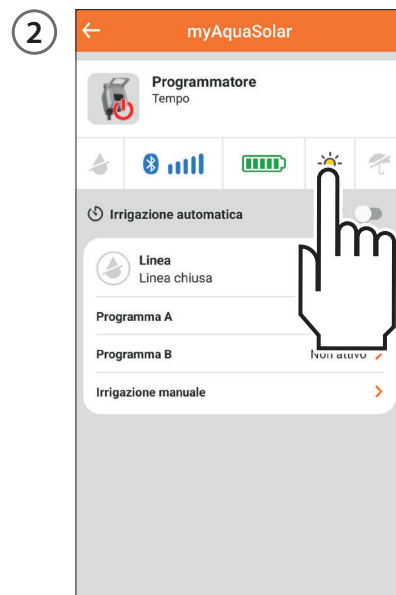

Les icônes représentent dans l'ordre : arrosage en cours, signal Bluetooth®, niveau d'énergie, rayonnement solaire, Rain Sensor. Pour connaître la signification de chaque icône il est possible de la sélectionner.

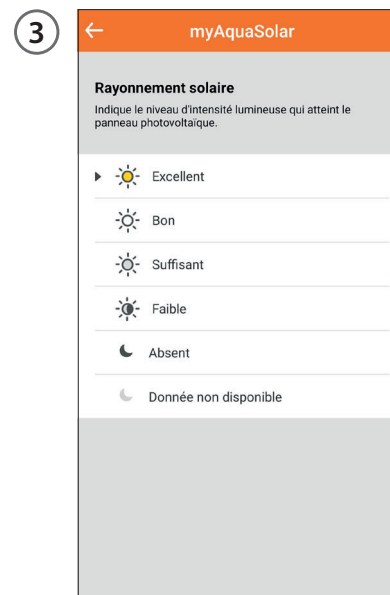

Une page explicative s'affichera.

ÉTAT DU PROGRAMMATEUR - Signal Bluetooth®

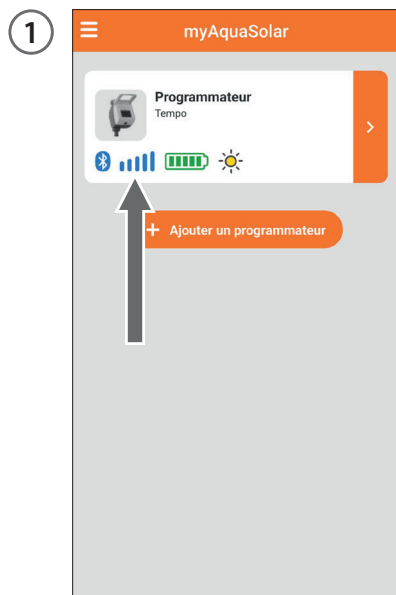

L'icône du signal Bluetooth® indique si le programmeur accessible (bleu) ou non (gris).



Si le programmeur n'est pas accessible, il peut être nécessaire de l'approcher avec le smartphone.

Si le PREMIER OU NOUVEAU DÉMARRAGE n'a pas été effectué, il se peut que le programmeur ne soit pas suffisamment éclairé ou qu'il soit déchargé.

Si la condition persiste et que le code PIN a été saisi pendant l'ASSOCIATION sans utiliser le QR-Code, il se peut qu'un code erroné ait été saisi. Supprimez le programmeur et réessayez l'ASSOCIATION.

ÉTAT DU PROGRAMMATEUR - Niveau d'énergie

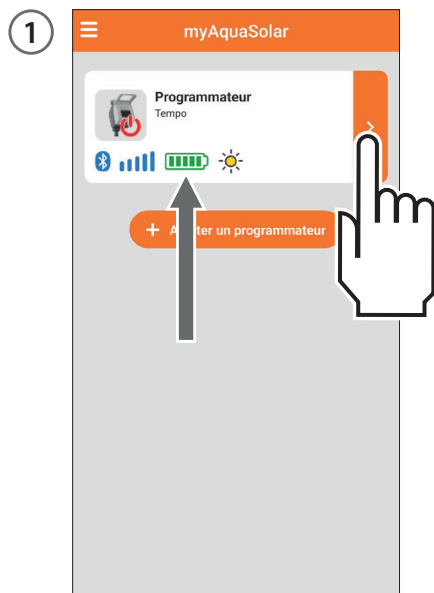

Le niveau d'énergie est particulièrement important et peut être affiché sur la carte du programmeur dans l'application.

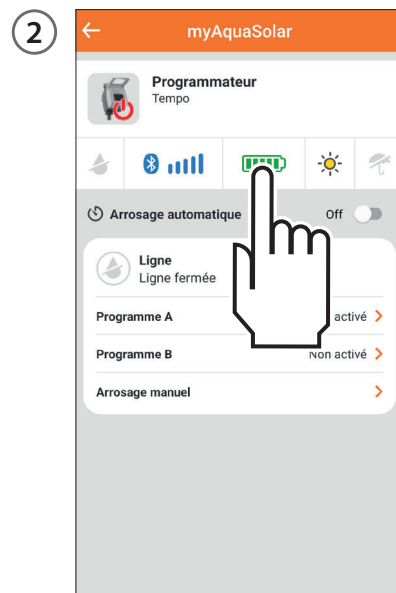

Le niveau d'énergie est également indiqué dans la barre supérieure après avoir ouvert la carte du programmeur. La sélection de l'icône du niveau d'énergie permet d'accéder à d'ultérieures informations.

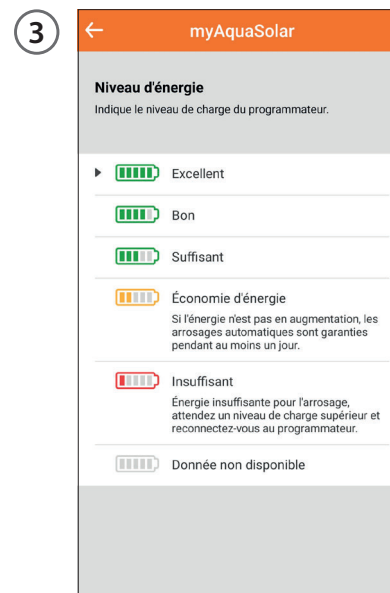

Si l'icône du niveau d'énergie est grise, attendez la fin de la charge (PREMIER OU NOUVEAU DÉMARRAGE). Il existe 5 niveaux d'énergie. Si le niveau d'énergie passe en mode **économie d'énergie** (icône jaune), le programmeur continuera à assurer les arrosages automatiques pendant au moins 1 jour. Si le niveau d'énergie est **insuffisant** (icône rouge), toutes les fonctions seront désactivées, la date et l'heure restant en mémoire pendant environ 16 heures avant de s'éteindre.

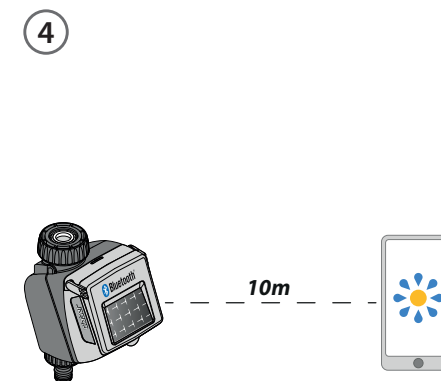

Si le programmeur se décharge complètement et s'éteint, il est possible qu'il se rallume après une exposition normale au soleil. En cas d'extinction, le programmeur perd la configuration de la date et de l'heure et les arrosages pourraient démarrer de manière anormale. En cas de doute sur l'extinction du programmeur, pour mettre à jour automatiquement la date et l'heure, approchez-le de votre smartphone d'au moins 10 m et, après avoir vérifié que l'icône Bluetooth® soit bleue, appuyez sur la carte produit dans l'application.

ACTIVER/DÉSACTIVER L'ARROSAGE AUTOMATIQUE



Pour activer/désactiver l'arrosage automatique d'un programmeur, appuyez sur sa carte produit.

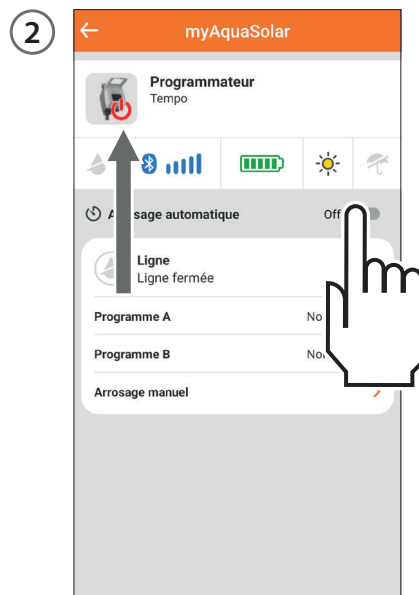

Agissez sur l'interrupteur de Arrosage automatique.
Si l'arrosage automatique n'est pas actif, un symbole rouge sera présent sur l'image du programmeur.

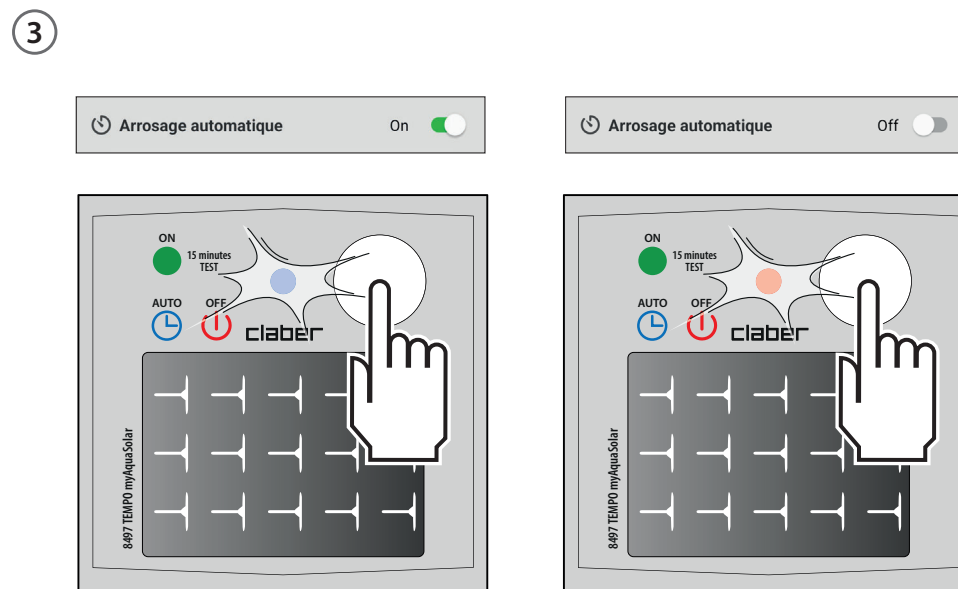

Appuyez une fois sur la touche du programmeur pour visualiser son état. L'état d'arrosage automatique actif peut être détecté par le clignotement bleu de la LED ; l'état d'arrosage automatique non actif est détecté par le clignotement rouge.

CONFIGURER UN PROGRAMME



En appuyant sur la carte du programmeur, il est possible de commencer la programmation.

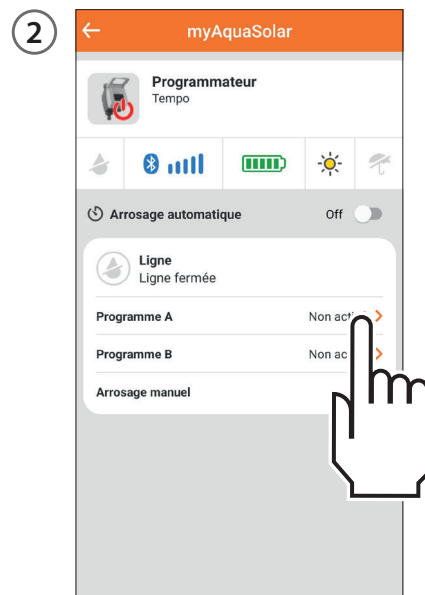

Tempo myAquaSolar propose 2 programmes d'arrosage A et B. Sélectionnez celui souhaité.



Appuyez sur Début d'arrosage.

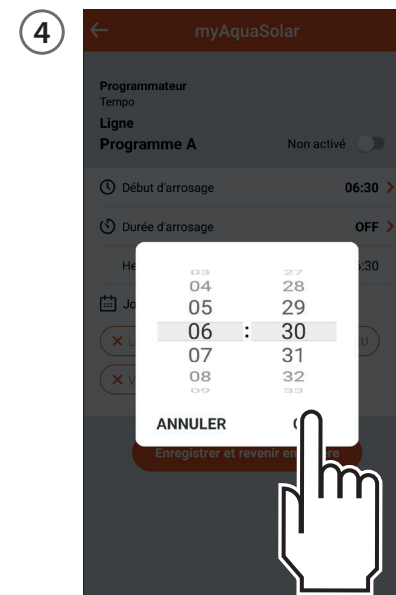

Faites défiler les chiffres des heures et des minutes jusqu'à ce que l'heure à laquelle vous souhaitez commencer l'arrosage soit atteinte et confirmez.

CONFIGURER UN PROGRAMME

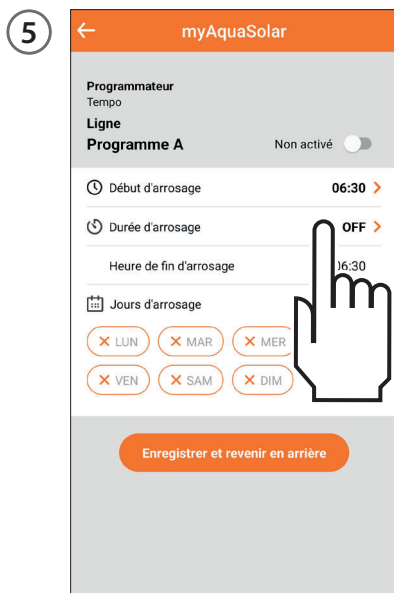

Appuyez sur Durée d'arrosage.

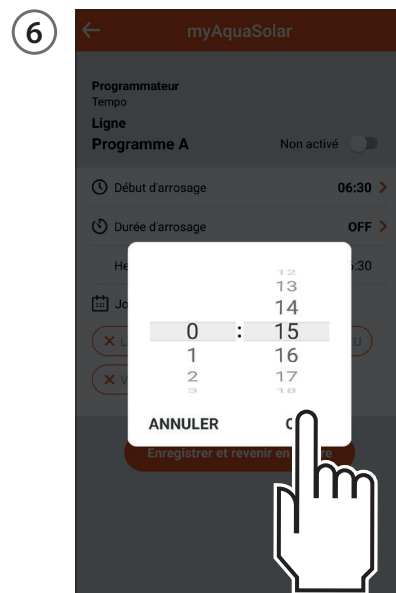

Faites défiler les chiffres des heures et des minutes jusqu'à ce que la durée souhaitée soit atteinte et confirmez. L'arrosage peut être configuré de 1 minute à 3 heures 59 minutes.

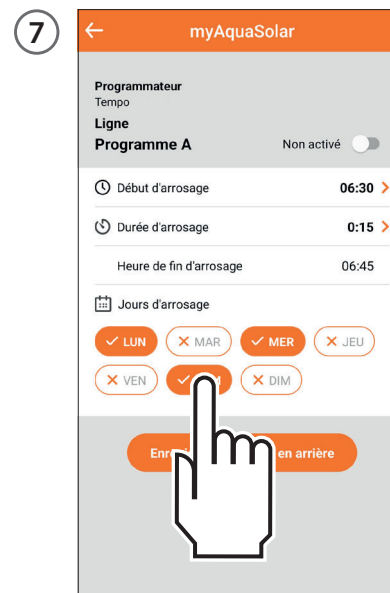

Sélectionnez ensuite les jours de la semaine pendant lesquels vous souhaitez arroser. L'arrosage aura lieu les jours mis en évidence en orange.



Si vous souhaitez que le programme configuré soit immédiatement opérationnel, assurez-vous que l'interrupteur soit actif.

CONFIGURER UN PROGRAMME

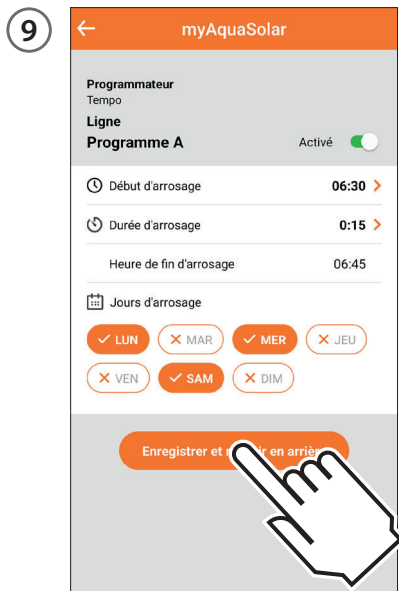

Pour confirmer les configurations saisies, appuyez sur Enregistrer et revenir en arrière.

Attention : les programmes ne peuvent pas se chevaucher.

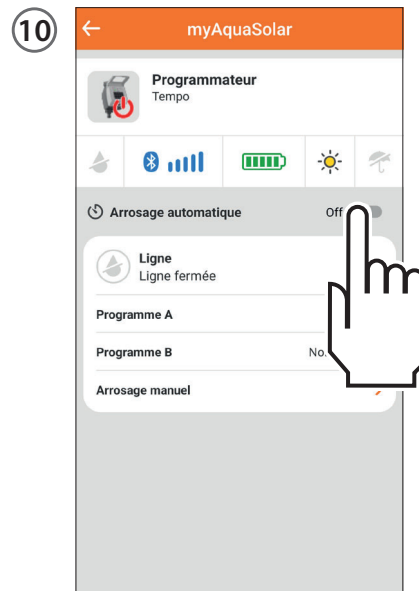

Pour que les arrosages programmés aient lieu, assurez-vous que l'interrupteur d'arrosage automatique soit sur On.

MODIFIER UN PROGRAMME



Depuis la carte du programmeur, sélectionnez le programme que vous souhaitez modifier.

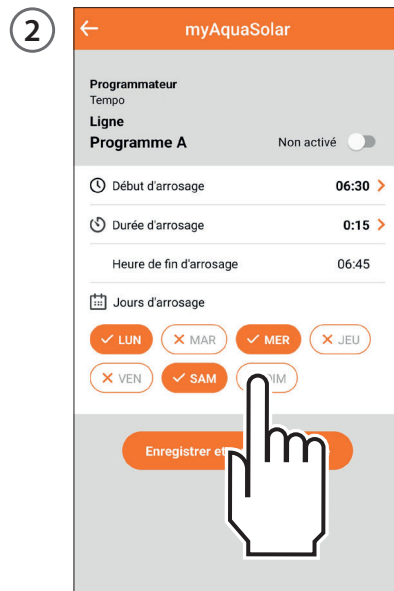

Modifiez les configurations souhaitées.

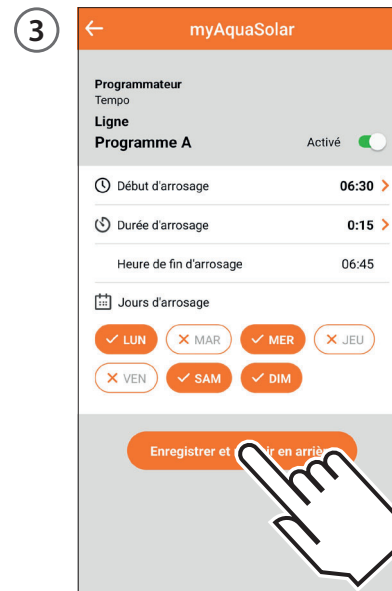

Pour que les modifications soient effectives, appuyez sur Enregistrer et revenir en arrière.

ARROSAGE MANUEL DEPUIS APP



Appuyez sur la carte du programmeur.

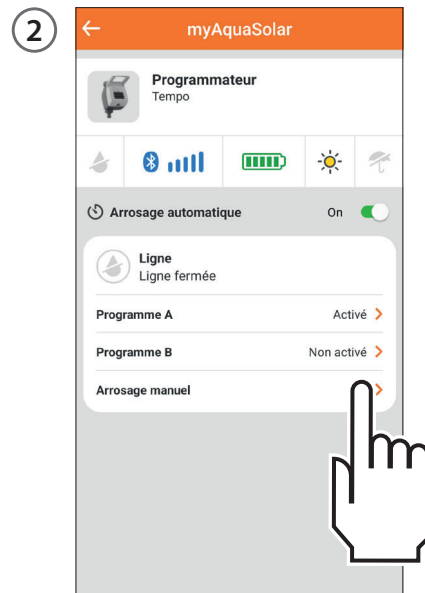

Sélectionnez l'option Arrosage manuel.

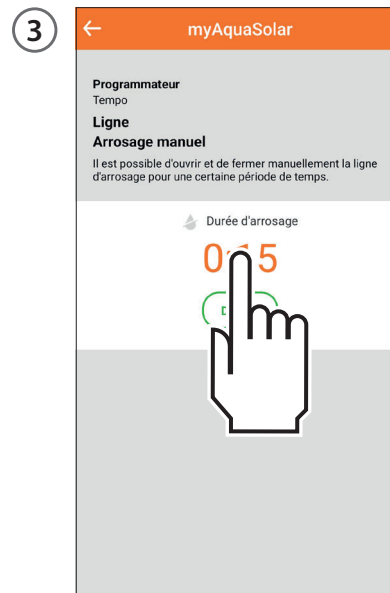

Pour configurer la durée de l'arrosage, appuyez sur l'indication de la durée d'arrosage.



Faites défiler les chiffres des heures et des minutes jusqu'à ce que la durée souhaitée soit atteinte et confirmez. L'arrosage peut être configuré de 1 minute à 3 heures 59 minutes.

ARROSAGE MANUEL DEPUIS APP

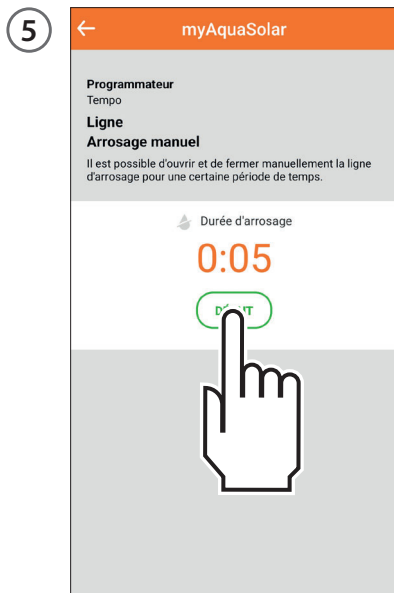

Pour démarrer l'arrosage, appuyez sur DÉBUT.

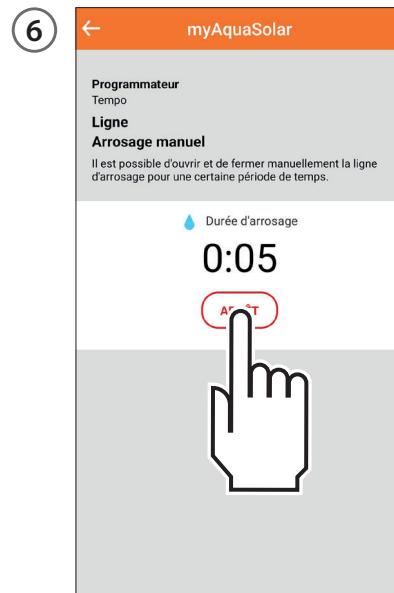

L'arrosage manuel peut être interrompu avant la fin en appuyant sur ARRÊT.

Si l'arrosage manuel est terminé, à la fin le programmeur revient à l'état d'arrosage automatique actif.

Si un arrosage automatique est prévue pendant l'arrosage manuel, celui-ci ne se produira pas.

ARROSAGE MANUEL DEPUIS PROGRAMMATEUR

1

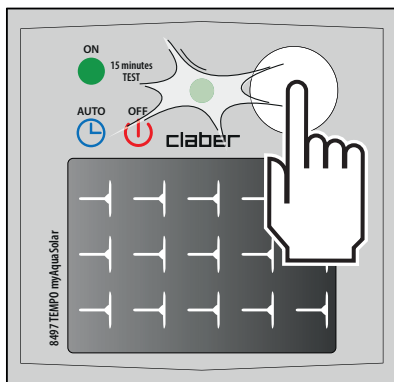

Pour activer l'arrosage manuel depuis programmeur, appuyez plusieurs fois sur le bouton de Tempo myAquaSolar jusqu'à ce que la LED clignote en vert. Dans ce cas, un arrosage manuel de 15 minutes s'activera.

2

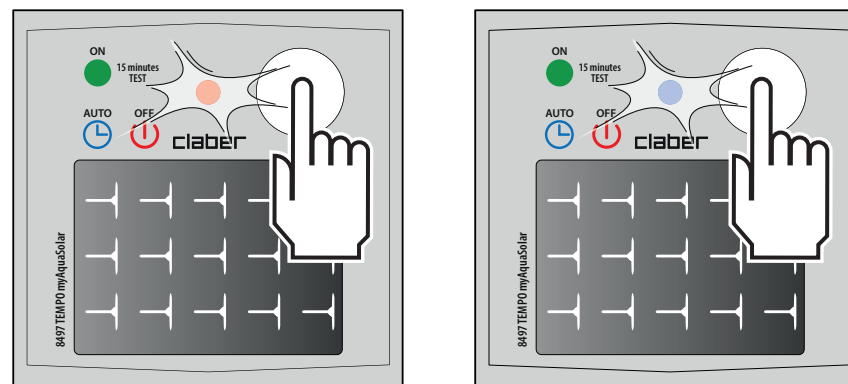

Pour l'interrompre avant la fin, appuyez plusieurs fois sur la touche du programmeur pour configurer l'état souhaité : arrosage automatique activé (clignotement LED bleu) ou arrosage automatique désactivé (clignotement LED rouge).

Si l'arrosage manuel est terminé, à la fin le programmeur revient à l'état d'arrosage automatique actif.

Si un arrosage automatique est prévue pendant l'arrosage manuel, celui-ci ne se produira pas.

AUTRES ACTIONS DEPUIS APPLICATION - Renommer

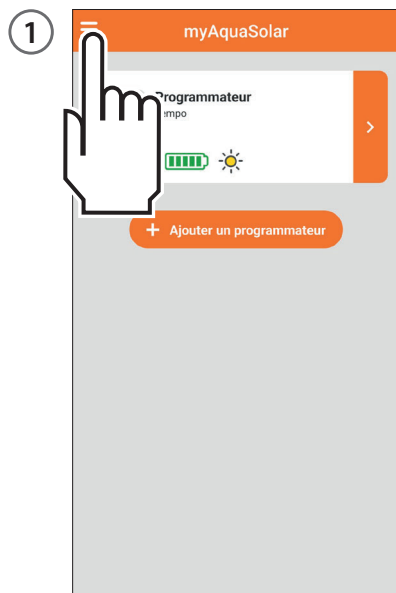

Depuis l'application myAquaSolar, il est possible de donner un nom au programmeur ou à ses lignes d'arrosage. Ouvrez le menu de l'application myAquaSolar.

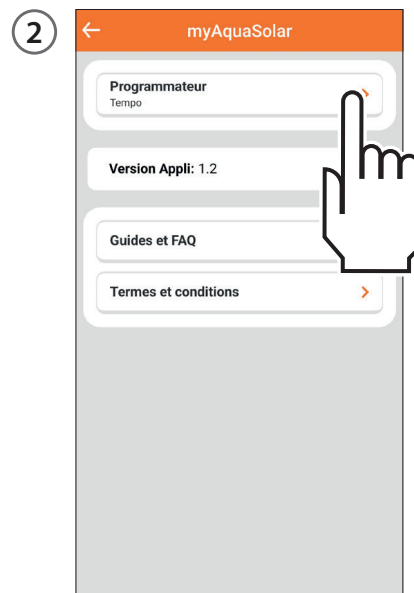

Sélectionnez le programmeur sur lequel vous souhaitez agir.

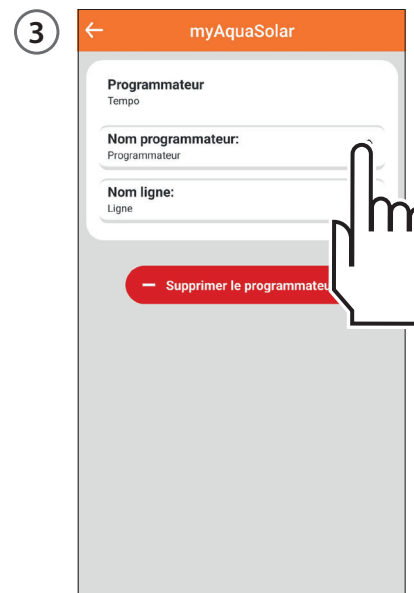

Pour donner un nom au programmeur ou à la ligne d'arrosage, appuyez sur l'icône de modification de la section souhaitée. Saisissez le texte et confirmez.

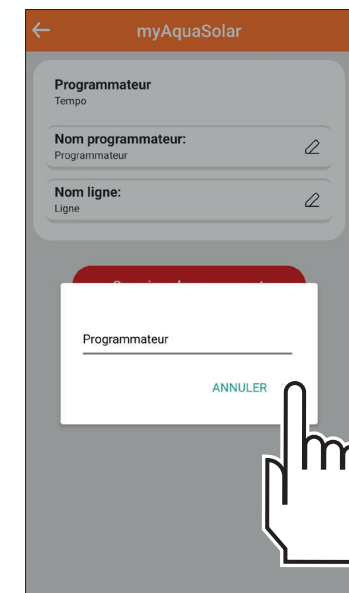

AUTRES ACTIONS DEPUIS APPLICATION - Supprimez

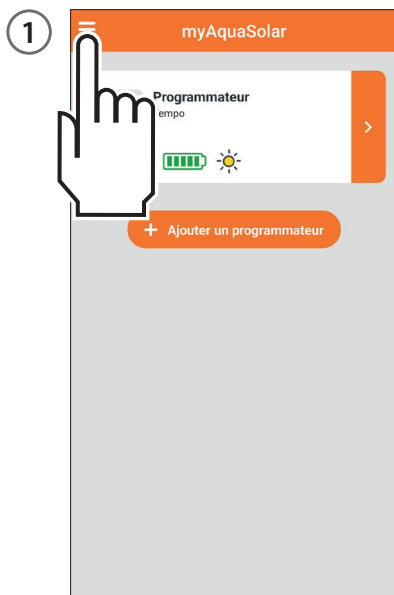

Un programmeur peut être supprimé depuis l'application myAquaSolar. Ouvrez le menu de l'application myAquaSolar.

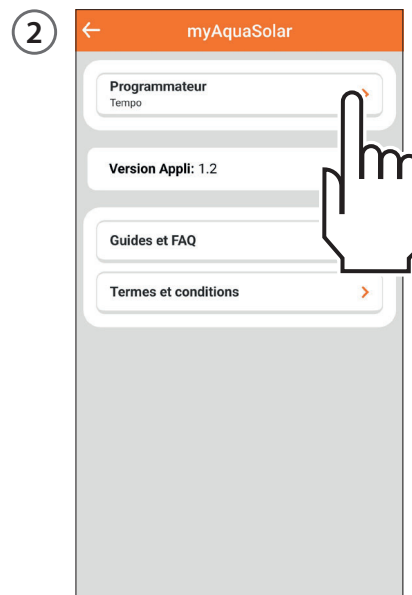

Sélectionnez le programmeur sur lequel vous souhaitez agir.



Appuyez sur Supprimer le programmeur et confirmez.

Le programmeur ne sera plus affiché dans l'application myAquaSolar. Si vous souhaitez réassocier le contrôleur, répétez la procédure d'ASSOCIATION.

Attention : un programmeur supprimé de l'application continue les arrosages automatiques programmés mais n'apparaîtra plus sur la page-écran principale de l'application. Si vous souhaitez uniquement suspendre l'arrosage programmé, agissez sur l'interrupteur Arrosage automatique.

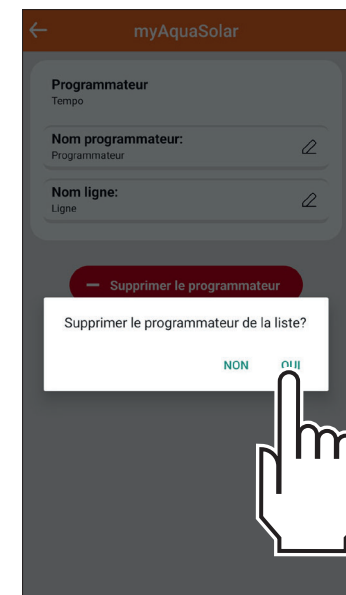

RÉINITIALISATION

1

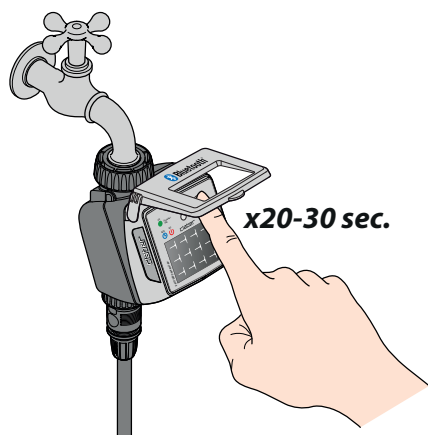

Si le programmateur se comporte de manière anormale, il est possible de le réinitialiser. Une réinitialisation n'efface PAS les programmes configurés, ni la date et l'heure, mais effectue uniquement un redémarrage de la carte électronique. Avant d'effectuer une réinitialisation, assurez-vous que vous vous trouvez dans une zone lumineuse pour permettre au programmateur de redémarrer. **N'effectuez jamais de réinitialisation pendant que le programmateur est en train d'arroser : le débit d'eau pourrait ne pas s'arrêter.**

Pour réinitialiser le programmateur, maintenez son bouton enfoncé pendant 20 à 30 secondes, jusqu'à ce que la LED cesse de clignoter.

2

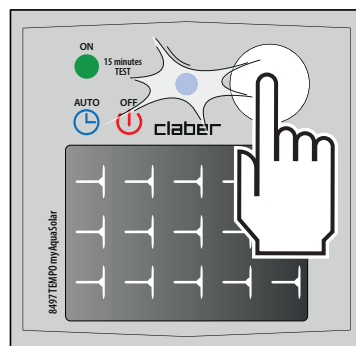

Appuyez à nouveau sur le bouton pour vérifier que la LED s'allume.

NETTOYAGE ET ENTRETIEN

①

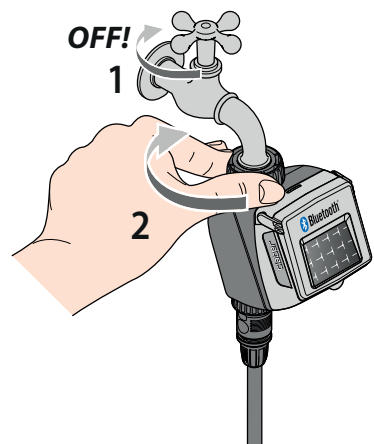

Lavez le filtre à la fin de chaque saison et contrôlez-le périodiquement.

Fermez le robinet et desserrez la bague de serrage en la tournant dans le sens des aiguilles d'une montre.

②

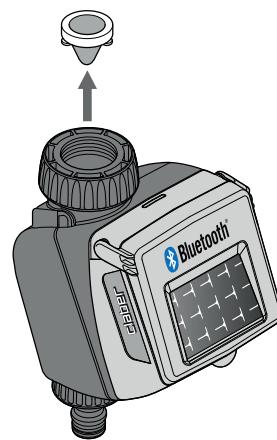

Déposer le filtre.

③

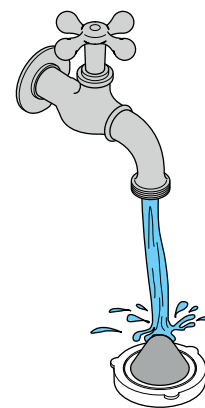

Rincer le filtre sous l'eau courante.
Après le nettoyage, remonter le tout.

FIN DE SAISON

①

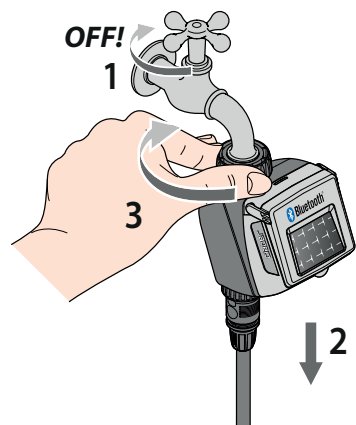

En fin de saison, avant l'arrivée des gelées hivernales, débranchez le programmeur du robinet.

②

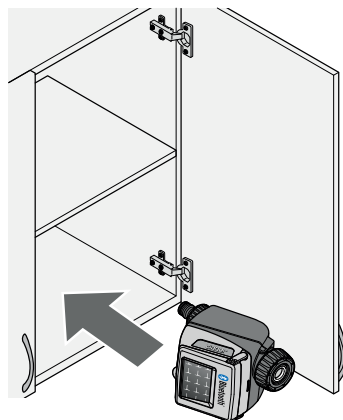

Conservez le programmeur dans un lieu fermé et non humide où la température ne descend pas en dessous de 3°C.

ATTRIBUTION DES MARQUES, PIED DE PAGE

App Store est une marque déposée de Apple Inc.

Android, Google Play et le logo de Google Play sont des marques déposées de Google LLC.

La marque et le logo Bluetooth® sont des marques déposées de Bluetooth SIG, Inc. et sont utilisés sous licence par Bluetooth SIG, Inc.

Claber S.P.A. ne revendique aucun droit sur les marques tierces énumérées.

CLABER SPA - Via Pontebbana, 22
33080 Fiume Veneto PN - Italy
Tel. +39 0434 958836 - Fax +39 0434 957193
info@claber.com - www.claber.com

Represented in UK by:
Authorised rep Compliance Ltd., ARC House,
Thurnham, Lancaster, LA2 0DT, UK.

The logo for Claber, featuring the word "claber" in a bold, lowercase, sans-serif font. The letters are white with a black outline, set against a solid orange rectangular background.